

Localisation du projet sur fond Orthophoto



DEPARTEMENT DE LA SEINE-MARITIME  
SYNDICAT MIXTE DU BASSIN VERSANT DE LANDELLE

LUTTE CONTRE LES INONDATIONS  
CONCEPTION ET REALISATION  
D'AMENAGEMENTS HYDRAULIQUES  
SUR LES SOUS-BASSINS VERSANTS  
DE LA VALLEE EUREES ET DES MARETTES

OUVRAGE VAL 10



PLAN N°03

indice : 01

Échelle : 1:2500ème

Dessiné par : DP

PLAN PROJET

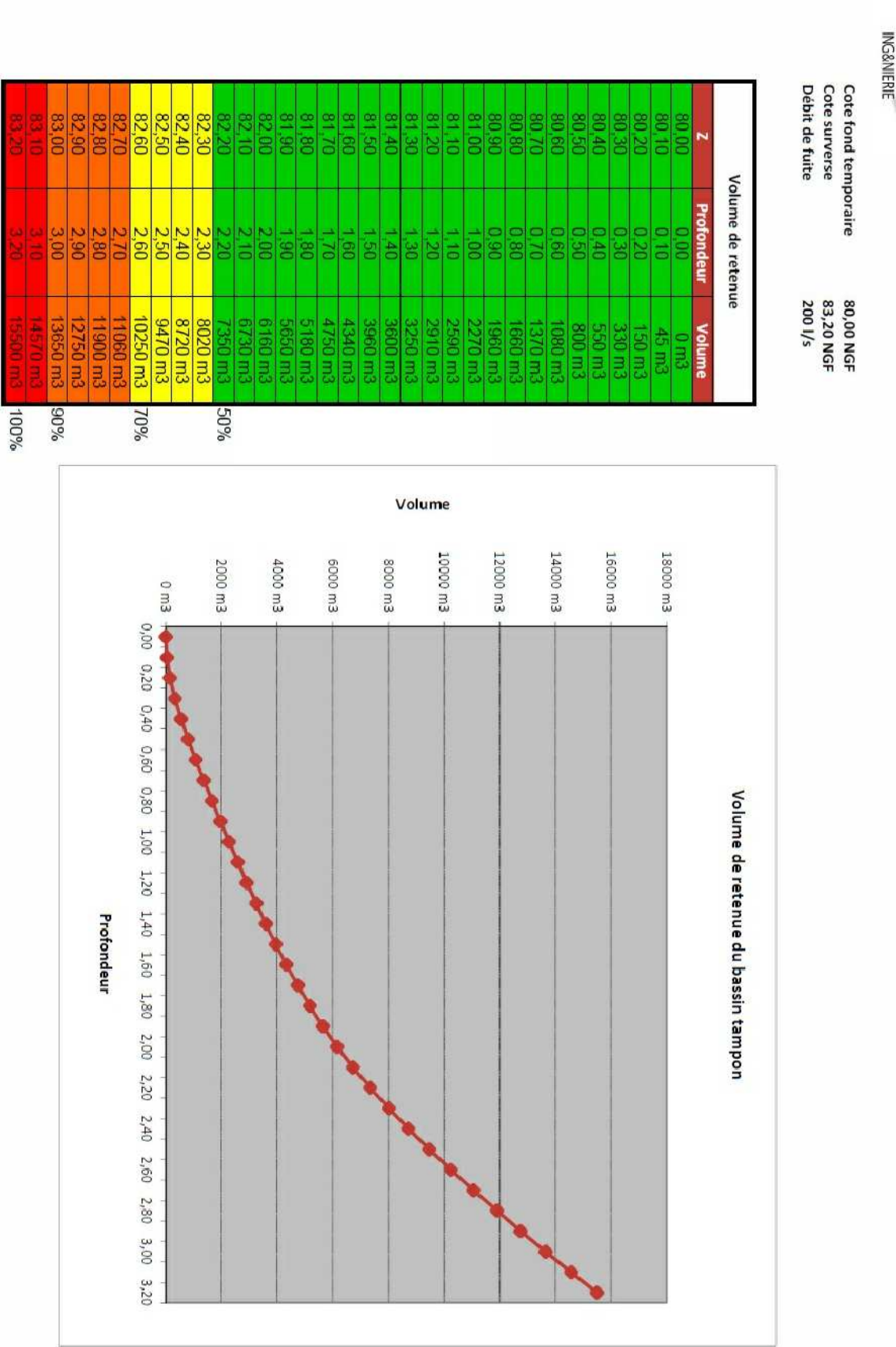

Profil de l'ouvrage de fuite - Barrage enherbé

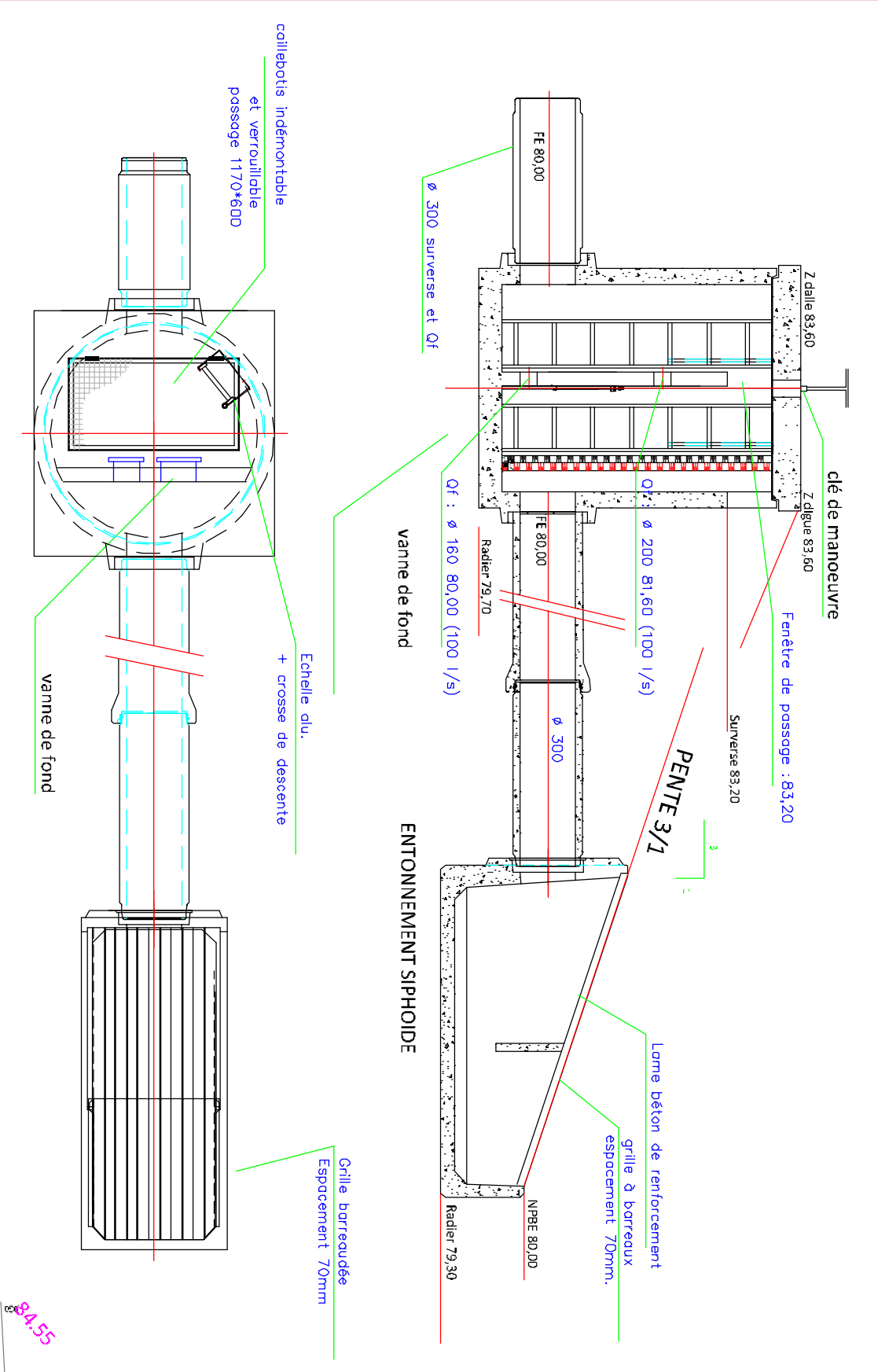

coues de la canalisation dans le coffrage béton  
Au niveau du corps  
Au niveau de la coquette

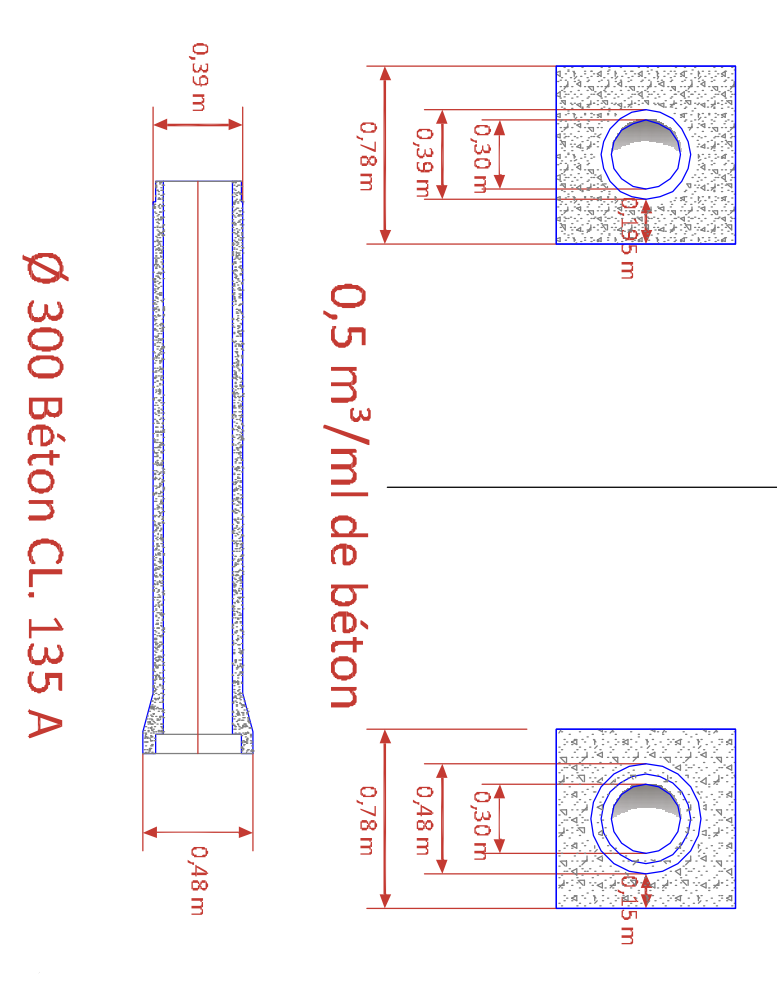

Ouvrage VAL10 - Barrage enherbé

Volume : 15.500 m³  
Surface inondable : 9.510 m²  
Barrage : 83,60 NGF  
Retenue normale : 83,20 NGF  
PHE : 83,40 NGF  
Fond : 80,00 NGF  
Hauteur maximale d'eau : 3,20 m  
Pente barrage : 3/1  
Pente Fond : 3/1  
Clôture : 200 l/s  
Surverse : 5,2 m³/s

Table with 2 columns: Item and Value. Includes details like 'Matière d'ouvrage : SMA', 'Date : 21/07/2019', 'Volume de la retenue : 15000', and 'Surface inondable : 9510'.

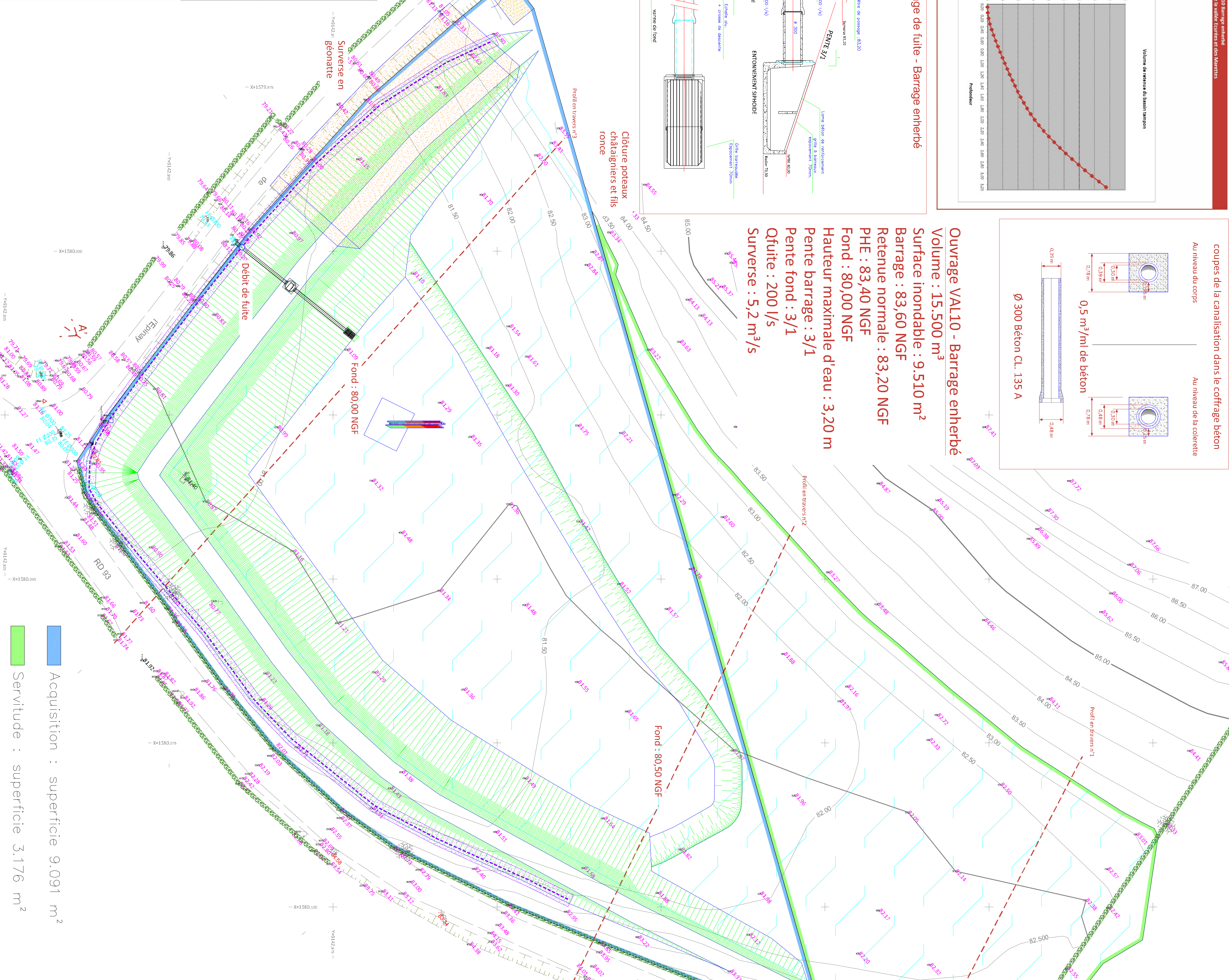

Acquisition : superficie 9.091 m²  
Servitude : superficie 3.176 m²

- LEGENDES: Débit de fuite, Barrage, Fossé, Matelas gabion, Géonette, Complexe détachable, Tapis drainant, Chemin d'accès, Zone inondable, Bande enherbée, Clôture, Panneau de signalisation, Echelle limnimétrique.

dimensionnement des ouvrages de diffusion  
formule de Bazin  
Q = μ x L x H x racine (2gxh)

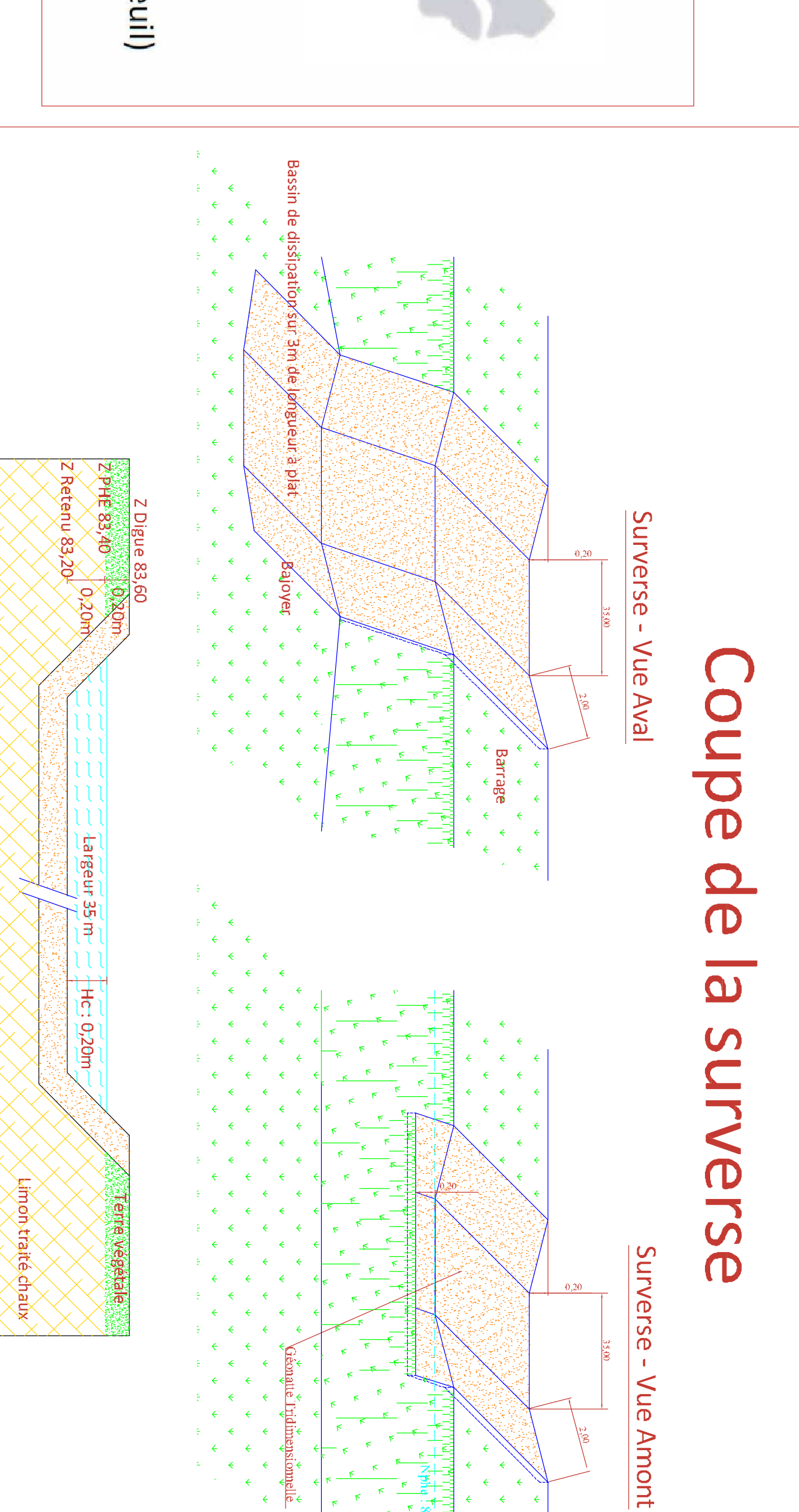

Coupe de la surverse

Profil en long AA'  
Barrage enherbé

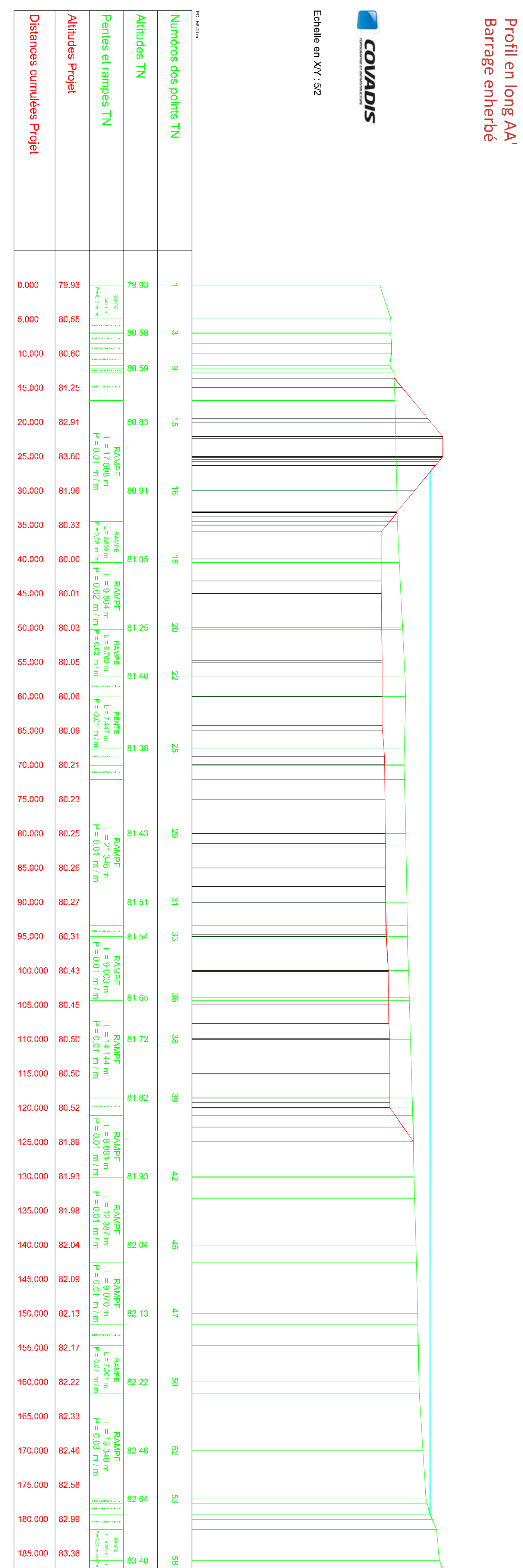

Profil en travers n°1  
Barrage enherbé

Table with 5 columns: Altitudes TN, Pentes et rampes TN, Distances cumulées TN, Pentes et rampes Proj, Distances cumulées Projet.

Profil en travers n°2  
Barrage enherbé

Table with 5 columns: Altitudes TN, Pentes et rampes TN, Distances cumulées TN, Pentes et rampes Proj, Distances cumulées Projet.

Profil en travers n°3  
Barrage enherbé

Table with 5 columns: Altitudes TN, Pentes et rampes TN, Distances cumulées TN, Pentes et rampes Proj, Distances cumulées Projet.

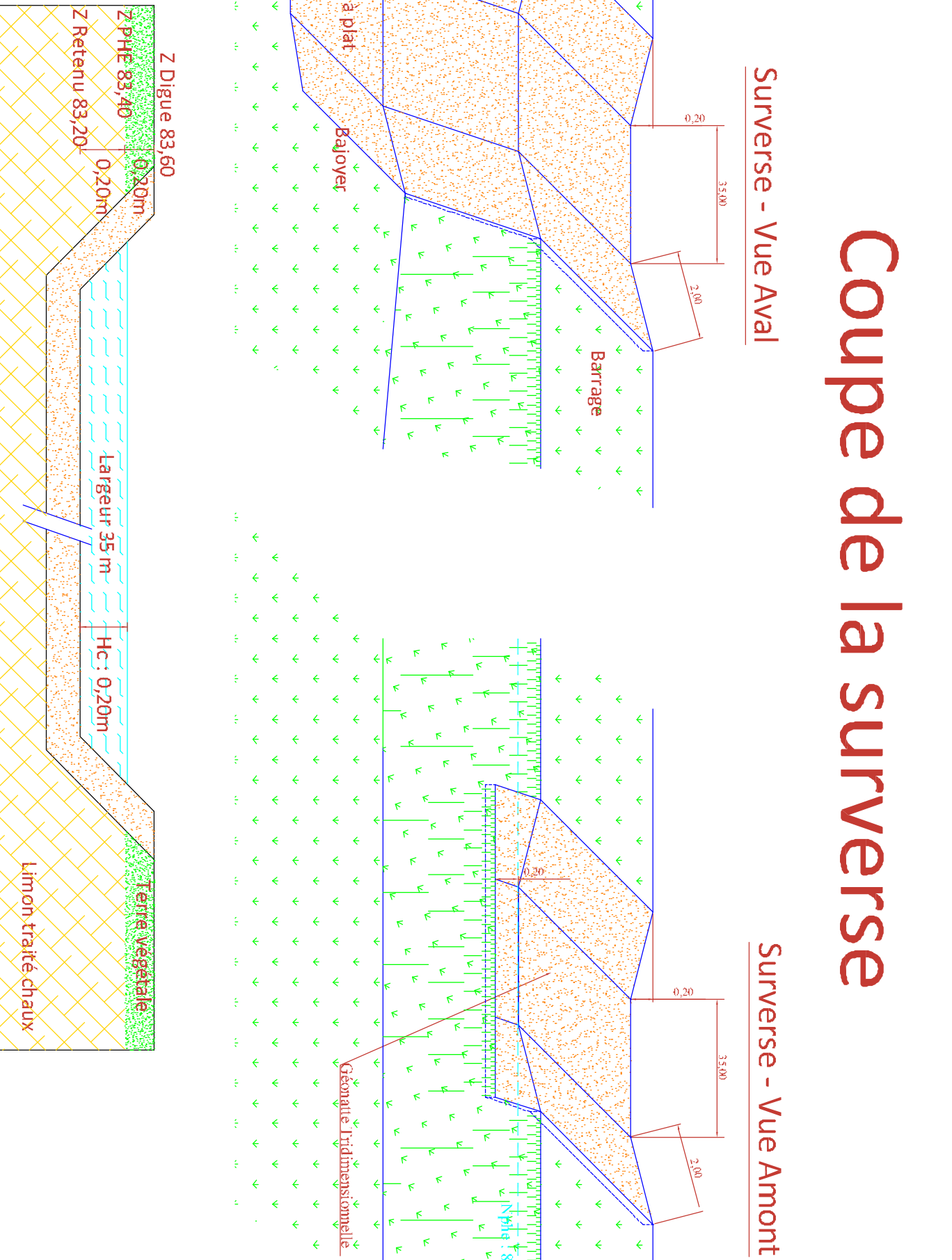

Coupe de la surverse